

# PRODUCTOS KENGURU PRO NIÑOS

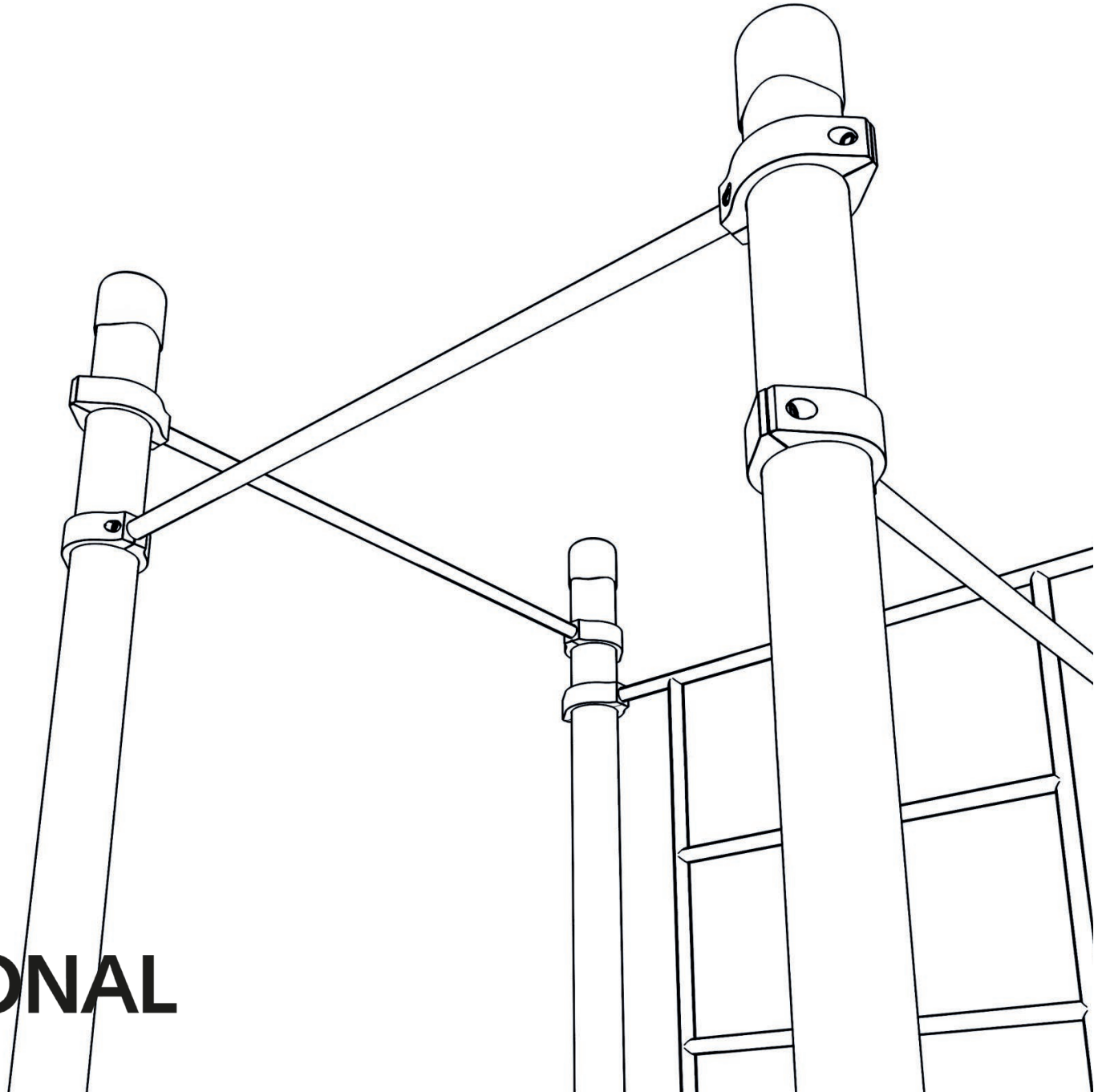

**KENGURU  
PROFESSIONAL**

## KENGURU PROFESSIONAL

En el año 2011, la compañía Kenguru PRO comenzó a trabajar en el desarrollo de infraestructuras para una nueva tendencia deportiva a gran escala llamada Street Workout / Calistenia.

Kenguru Pro es el mayor productor a nivel mundial de equipamientos deportivos de Street Workout / Calistenia contando con más de 2.500 instalaciones alrededor del mundo.





FUENGIROLA



BENIDORM



UNIVERSIDAD ALMERÍA

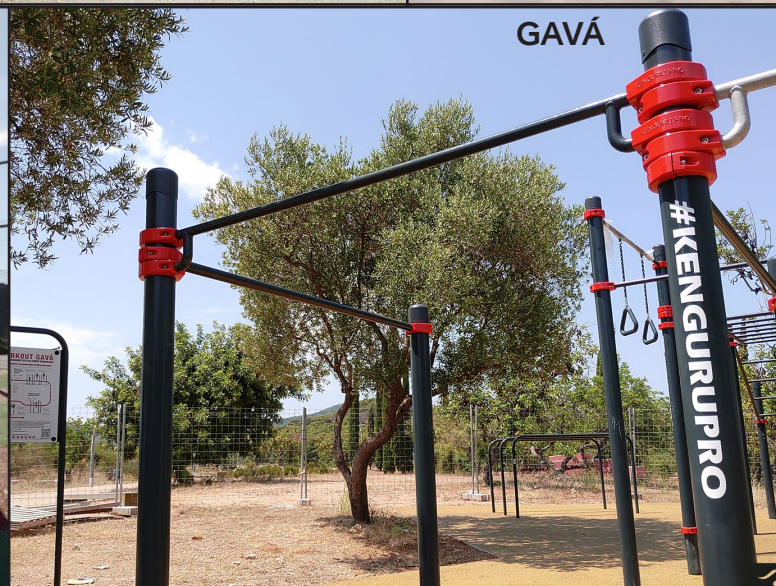

GAVÁ

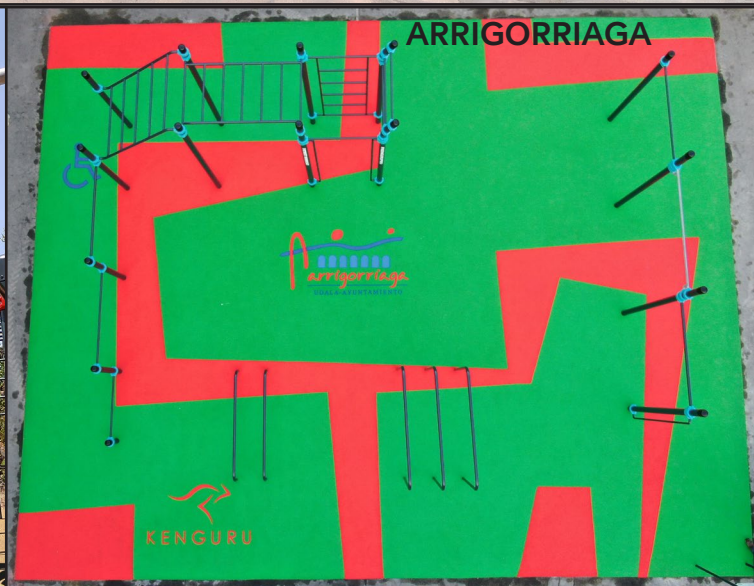

ARRIGORRIAGA



# EQUIPAMIENTOS KENGURU PRO KIDS

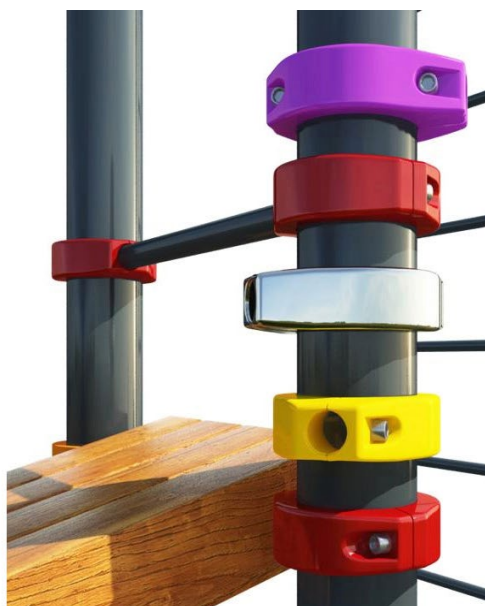

Nuestros productos han sido desarrollados con la máxima seguridad para los más pequeños de la familia. Fabricamos nuestros productos con acero y aplicamos el proceso llamado **KPRO-7** que es una tecnología de preparación y posterior recubrimiento de pintura en polvo de nuestros equipamientos deportivos.

Nuestras abrazaderas son una creación propia con N° de **Patente 126420** fabricadas con Silumin, una aleación de aluminio y silicio que ofrece un menor peso, mayor dureza y mayor durabilidad. Recubiertas con pintura en polvo y dotadas con pernos de acero inoxidable M10.

Nuestros equipamientos poseen el certificado **TÜV Rheinland InterCert Kft** por su cumplimiento de la normativa **UNE-EN 1176-1** para "Equipamientos de las áreas de juego y superficies". Todos los equipamientos poseen el certificado de idoneidad para la práctica de Calistenia, otorgado por la **Federación Mundial de Street Workout y Calistenia**.



# K-002\_Kids Monkey bar de dos niveles



## Composición:

6 postes verticales y 2 monkey bar estándar.

## Especificaciones:

- Altura de los postes: 6 uds. de 2.000 mm.
- Monkey bar estándar: 1.952 mm. de longitud y 800 mm. de ancho.

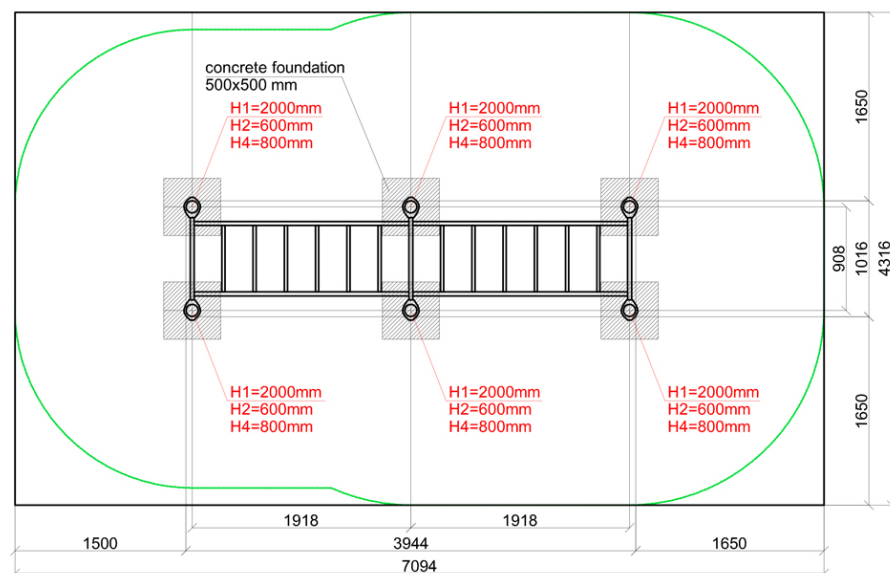

## K-002\_Kids Información técnica

Longitud:	3.944 mm.		
Ancho:	1.016 mm.		
Altura:	2.050 mm.		
Elemento mayor longitud:	2.650 mm.		
Peso:	210 Kg.		
Espacio requerido:	7.094 x 4.316 mm.		
Medidas de los elementos:	Diámetro:	Espesor de pared:	
	Poste:	108 mm.	3.2 mm.
	Barra:	34 mm. y 42 mm.	3.2 mm.
Barras y postes metálicos:	acero galvanizado con recubrimiento de pintura en polvo RAL 7016 (gris antracita)		
Abrazaderas metálicas:	silumin con recubrimiento de pintura en polvo RAL 4010 (magenta)		
Pernos abrazaderas:	acero inoxidable con cabeza hexagonal M10		
Altura máx. de caída libre:	< 1.683 mm. ver UNE-EN 1176-1		
Edad de usuario:	3-14 años		
Certificado:	TÜV Rheinland InterCert Kft.		

# K-003\_Kids Monkey bar estándar de dos niveles y seis barras de dominadas

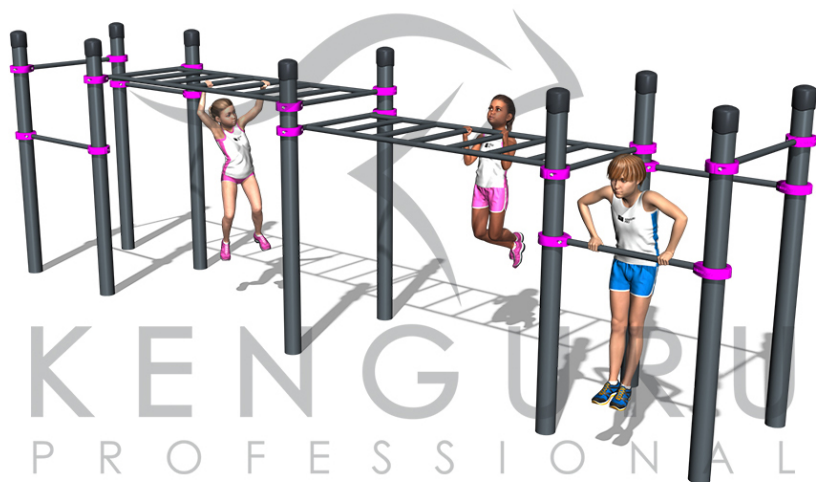

## Composición:

10 postes verticales, 2 monkey bar estándar y 6 barras transversales.

## Especificaciones:

- Altura de los postes: 10 uds. de 2.000 mm.
- Barras transversales: 6 uds. de 800 mm. de longitud
- Monkey bar estándar: 1.952 mm. de longitud y 800 mm. de ancho.

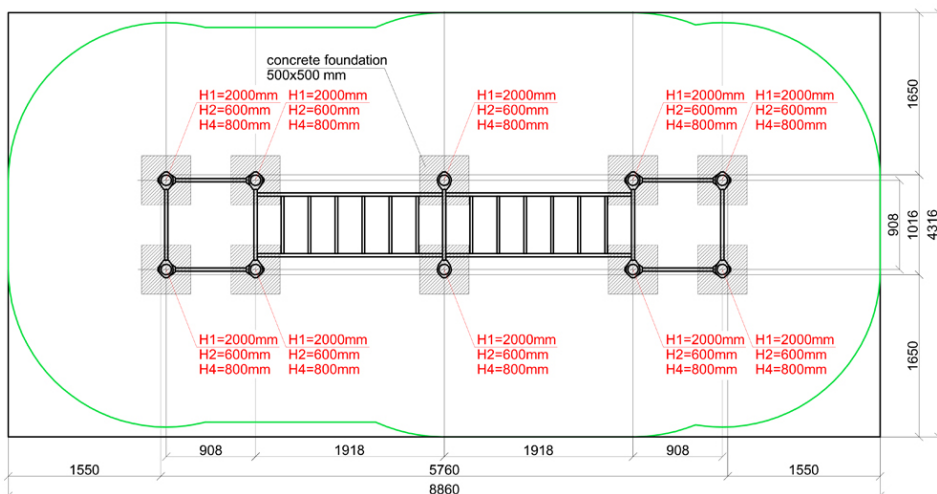

## K-003\_Kids Información técnica

Longitud:	5.760 mm.	
Ancho:	1.016 mm.	
Altura:	2.050 mm.	
Elemento mayor longitud:	2.650 mm.	
Peso:	330 Kg.	
Espacio requerido:	8.860 x 4.316 mm.	
Medidas de los elementos:	Diámetro:	Espesor de pared:
	Poste:	108 mm. 3.2 mm.
	Barra:	34 mm. y 42 mm. 3.2 mm.
Barras y postes metálicos:	acero galvanizado con recubrimiento de pintura en polvo RAL 7016 (gris antracita)	
Abrazaderas metálicas:	silumin con recubrimiento de pintura en polvo RAL 4010 (magenta)	
Pernos abrazaderas:	acero inoxidable con cabeza hexagonal M10	
Altura máx. de caída libre:	< 1.683 mm. ver UNE-EN 1176-1	
Edad de usuario:	3-14 años	
Certificado:	TÜV Rheinland InterCert Kft.	

# K-008\_Kids Barras paralelas



KENGURU  
P R O F E S S I O N A L

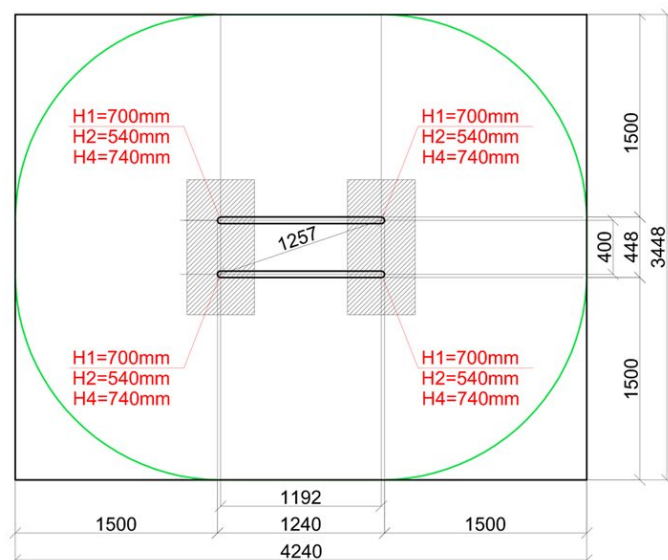

## Composición:

2 barras paralelas curvadas simétricamente formando un ángulo de 90°.

## Especificaciones:

- Longitud: 1.240 mm.
- Altura: 700 mm.
- Distancia entre barras: 400 mm.

## K-008\_Kids Información técnica

Longitud:	1.240 mm.	
Ancho:	448 mm.	
Altura:	700 mm.	
Elemento mayor longitud:	1.340 mm.	
Peso:	40 Kg.	
Espacio requerido:	3.448 x 4.240 mm.	
Medidas de los elementos:	diámetro	espesor de pared:
Barra:	48 mm.	3.2 mm.
Barras y postes metálicos:	acero galvanizado con recubrimiento de pintura en polvo RAL 7016 (gris antracita)	
Abrazaderas metálicas:		
Pernos abrazaderas:	acero inoxidable con cabeza hexagonal M10	
Altura máx. de caída libre:	< 700 mm. ver UNE-EN 1176-1	
Edad de usuario:	3-14 años	
Certificado:	TÜV Rheinland InterCert Kft.	

# K-024\_Kids Mini Complejo GTO



KENGURU  
PROFESIONAL

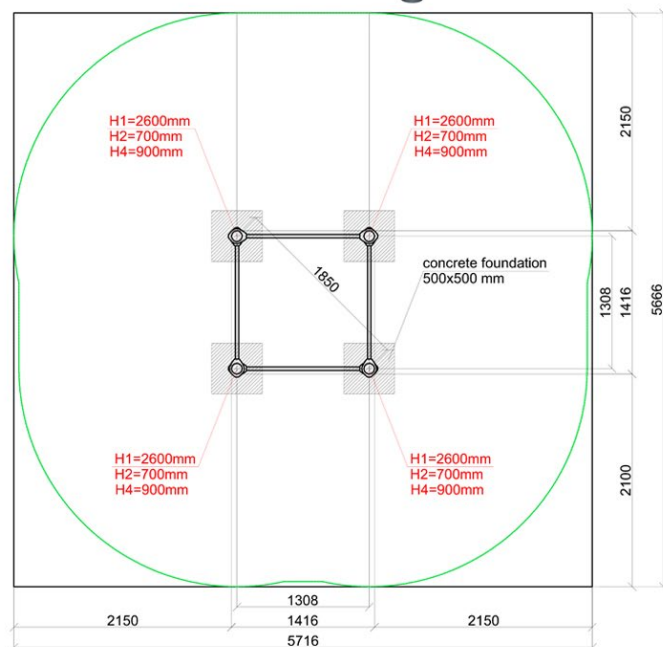

## Composición:

4 postes verticales, 1 pared sueca, 1 muro de escalada y 2 barras transversales.

## Especificaciones:

- Altura de los postes: 4 uds. de 2.600 mm.
- Barras transversales: 2 uds. de 1.200 mm. de longitud.
- Pared sueca: 2.073 mm. de longitud y 1.200 mm. de ancho.
- Muro de escalada: 2.073 mm. de longitud y 1.200 mm. de ancho.

## K-024\_Kids Información técnica

Longitud:	1.416 mm.	
Ancho:	1.416 mm.	
Altura:	2.650 mm.	
Elemento mayor longitud:	3.350 mm.	
Peso:	237.6 Kg.	
Espacio requerido:	5.716 x 5.666 mm.	
Medidas de los elementos:	Diámetro:	Espesor de pared:
	Poste: 108 mm.	3.2 mm.
	Barra: 34 mm.	3.2 mm.
Barras y postes metálicos:	acero galvanizado con recubrimiento de pintura en polvo RAL 7016 (gris antracita)	
Abrazaderas metálicas:	silumin con recubrimiento de pintura en polvo RAL 4010 (magenta)	
Pernos abrazaderas:	acero inoxidable con cabeza hexagonal M10	
Altura máx. de caída libre:	< 2.450 mm. ver UNE-EN 1176-1	
Edad de usuario:	3-14 años	
Certificado:		



# K-026\_Kids Monkey bar inclinada, monkey bar y tres barras de dominadas



## Composición:

8 postes verticales, 1 monkey bar inclinada, 1 monkey bar estándar y 3 barras transversales.

## Especificaciones:

- Altura de los postes: 2 uds. de 1.500 mm. y 6 uds. de 2.000 mm.
- Barras transversales: 3 uds. de 800 mm. de longitud.
- Monkey bar estándar: 1.952 mm. de longitud y 800 mm. de ancho.
- Monkey bar inclinada: 2.000 mm. de longitud y 942 mm. de ancho.

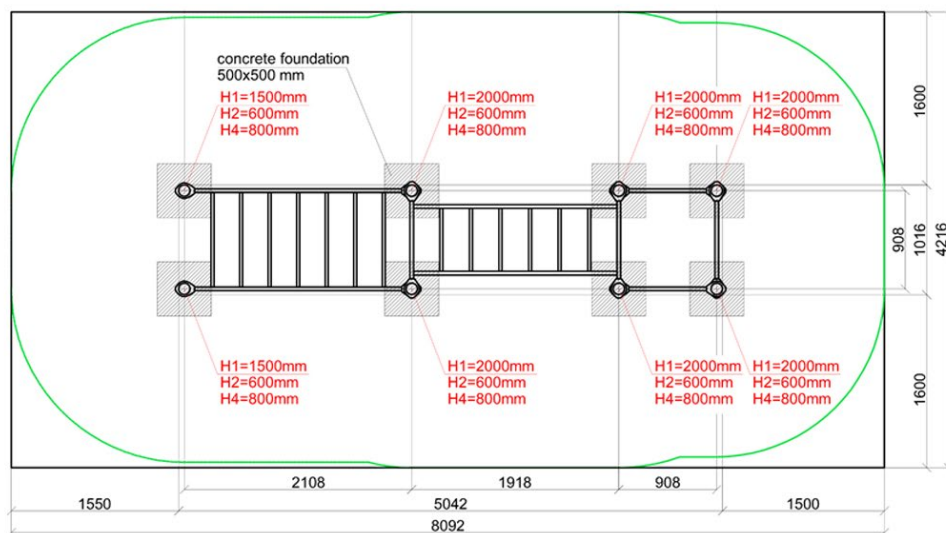

## K-026\_Kids Información técnica

Longitud:	5.042 mm.	
Ancho:	1.016 mm.	
Altura:	2.050 mm.	
Elemento mayor longitud:	2.650 mm.	
Peso:	270 Kg.	
Espacio requerido:	8.092 x 4.316 mm.	
Medidas de los elementos:	diámetro	espesor de pared:
Poste:	108 mm.	3.2 mm.
Barra:	34 mm. y 42 mm.	3.2 mm.
Barras y postes metálicos:	acero galvanizado con recubrimiento de pintura en polvo RAL 7016 (gris antracita)	
Abrazaderas metálicas:	silumin con recubrimiento de pintura en polvo RAL 4010 (magenta)	
Pernos abrazaderas:	acero inoxidable con cabeza hexagonal M10	
Altura máx. de caída libre:	< 1.583 mm. ver UNE-EN 1176-1	
Edad de usuario:	3-14 años	
Certificado:	TÜV Rheinland InterCert Kft.	

# K-027\_Kids Monkey bar, pared sueca y cinco barras de dominadas



## Composición:

8 postes verticales, 1 monkey bar estándar, 5 barras transversales y 1 pared sueca.

## Especificaciones:

- Altura de los postes: 8 uds. de 2.000 mm.
- Barras transversales: 5 uds. de 800 mm. de longitud.
- Monkey bar estándar: 1.952 mm. de longitud y 800 mm. de ancho.
- Pared sueca: 1.678 mm. de longitud y 800 mm. de ancho.

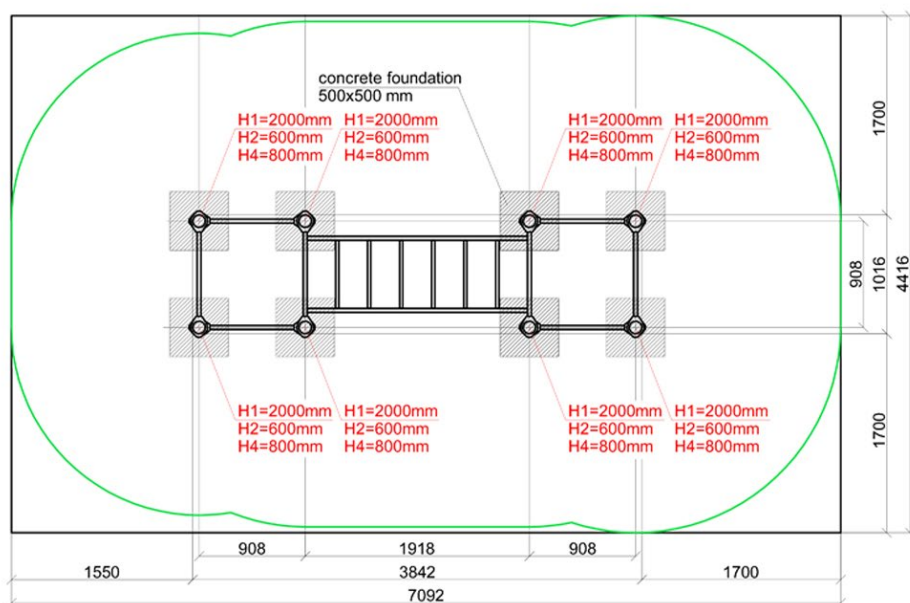

## K-027\_Kids Información técnica

Longitud:	3.842 mm.	
Ancho:	1.016 mm.	
Altura:	2.050 mm.	
Elemento mayor longitud:	2.650 mm.	
Peso:	270 Kg.	
Espacio requerido:	7.092 x 4.416 mm.	
Medidas de los elementos:	Diámetro:	Espesor de pared:
	Poste: 108 mm.	3.2 mm.
	Barra: 34 mm. y 42 mm.	3.2 mm.
Barras y postes metálicos:	acero galvanizado con recubrimiento de pintura en polvo RAL 7016 (gris antracita)	
Abrazaderas metálicas:	silumin con recubrimiento de pintura en polvo RAL 4010 (magenta)	
Pernos abrazaderas:	acero inoxidable con cabeza hexagonal M10	
Altura máx. de caída libre:	< 1.727 mm. ver UNE-EN 1176-1	
Edad de usuario:	3-14 años	
Certificado:	TÜV Rheinland InterCert Kft.	

# K-036\_Kids Complejo Vizhas

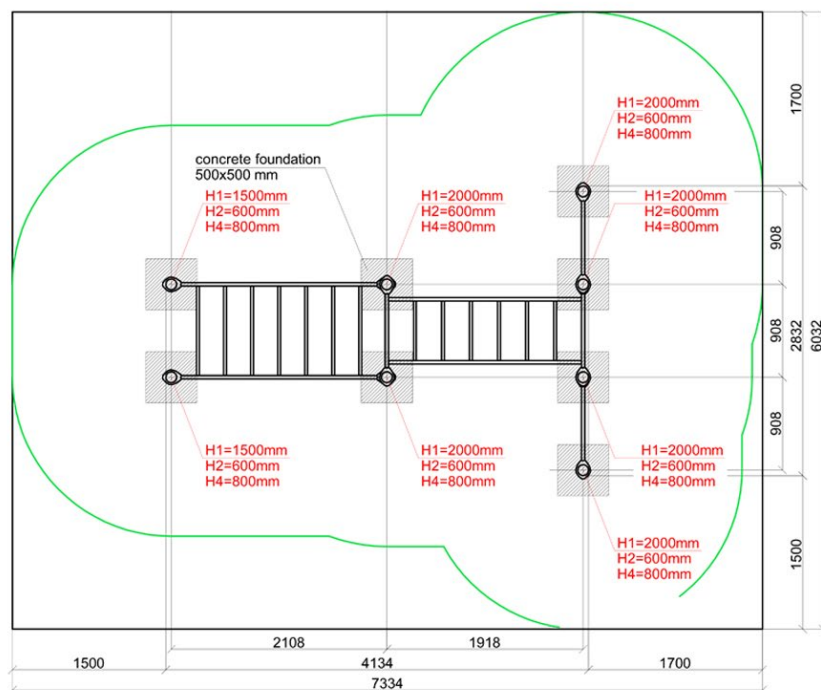

## Composición:

8 postes verticales, 1 monkey bar estándar, 1 monkey bar inclinada, 1 pared sueca y 1 barra transversal.

## Especificaciones:

- Altura de los postes: 2 uds. de 1.500 mm. y 6 uds. de 2.000 mm.
- Barras transversales: 1 ud. de 800 mm. de longitud.
- Monkey bar estándar: 1.952 mm. de longitud y 800 mm. de ancho.
- Monkey bar inclinada: 2.000 mm. de longitud y 942 mm. de ancho.
- Pared sueca: 1.678 mm. de longitud y 800 mm. de ancho.

## K-036\_Kids Información técnica

Longitud:	4.134 mm.	
Ancho:	2.832 mm.	
Altura:	2.050 mm.	
Elemento mayor longitud:	2.650 mm.	
Peso:	275 Kg.	
Espacio requerido:	7.334 x 6.032 mm.	
Medidas de los elementos:	diámetro	espesor de pared:
Poste:	108 mm.	3.2 mm.
Barra:	34 mm. y 42 mm.	3.2 mm.
Barras y postes metálicos:	acero galvanizado con recubrimiento de pintura en polvo RAL 7016 (gris antracita)	
Abrazaderas metálicas:	silumin con recubrimiento de pintura en polvo RAL 4010 (magenta)	
Pernos abrazaderas:	acero inoxidable con cabeza hexagonal M10	
Altura máx. de caída libre:	< 1.727 mm. ver UNE-EN 1176-1	
Edad de usuario:	3-14 años	
Certificado:	TÜV Rheinland InterCert Kft.	

# K-039\_Kids Complejo Kustur



## Composición:

14 postes verticales, 1 monkey bar estándar, 1 monkey bar inclinada, 2 barras paralelas y 8 barras transversales.

## Especificaciones:

- Altura de los postes: 3 uds. de 900 mm., 2 uds. de 1.500 mm. y 9 uds. de 2.000 mm.
- Barras transversales: 1 ud. de 1.810 mm., 2 uds. de 1.200 mm. y 7 uds. de 800 mm. de longitud.
- Monkey bar estándar: 1.952 mm. de longitud y 800 mm. de ancho.
- Monkey bar inclinada: 2.000 mm. de longitud y 942 mm. de ancho.

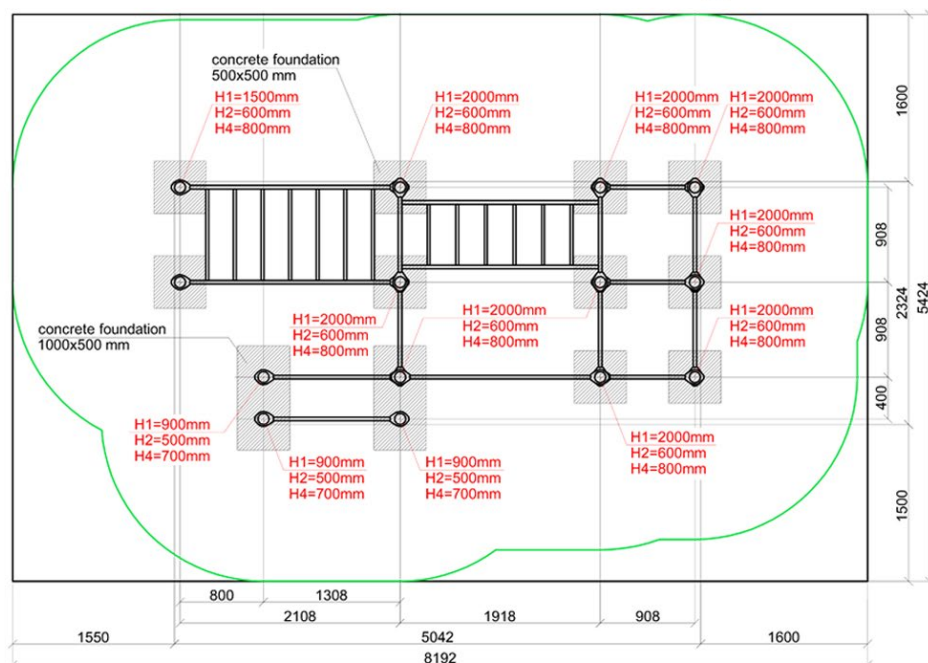

## K-039\_Kids Información técnica

Longitud:	5.040 mm.	
Ancho:	2.324 mm.	
Altura:	2.050 mm.	
Elemento mayor longitud:	2.650 mm.	
Peso:	439 Kg.	
Espacio requerido:	8.192 x 5.424 mm.	
Medidas de los elementos:	Diámetro:	Espesor de pared:
	Poste:	108 mm. 3.2 mm.
	Barra:	34 mm. y 42 mm. 3.2 mm.
Barras y postes metálicos:	acero galvanizado con recubrimiento de pintura en polvo RAL 7016 (gris antracita)	
Abrazaderas metálicas:	silumin con recubrimiento de pintura en polvo RAL 4010 (magenta)	
Pernos abrazaderas:	acero inoxidable con cabeza hexagonal M10	
Altura máx. de caída libre:	< 1583 mm. ver UNE-EN 1176-1	
Edad de usuario:	3-14 años	
Certificado:		

# E-019 Panel Informativo

## Composición:

Soporte para panel informativo fabricado en acero con recubrimiento de pintura al horno y soporte visible para indicaciones de 86x64 cm.

Panel composite compuesto por 2 láminas de aluminio con interior de foam y una cara de vinilo laminado antirradiación UVA.

La siguiente imagen muestra un ejemplo de panel informativo con una rutina de entrenamiento personalizada teniendo en cuenta los equipamientos instalados.

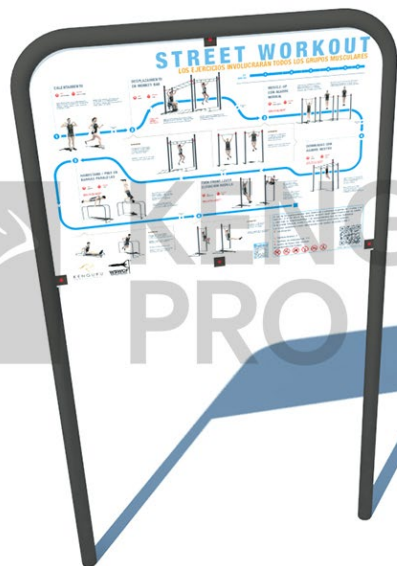
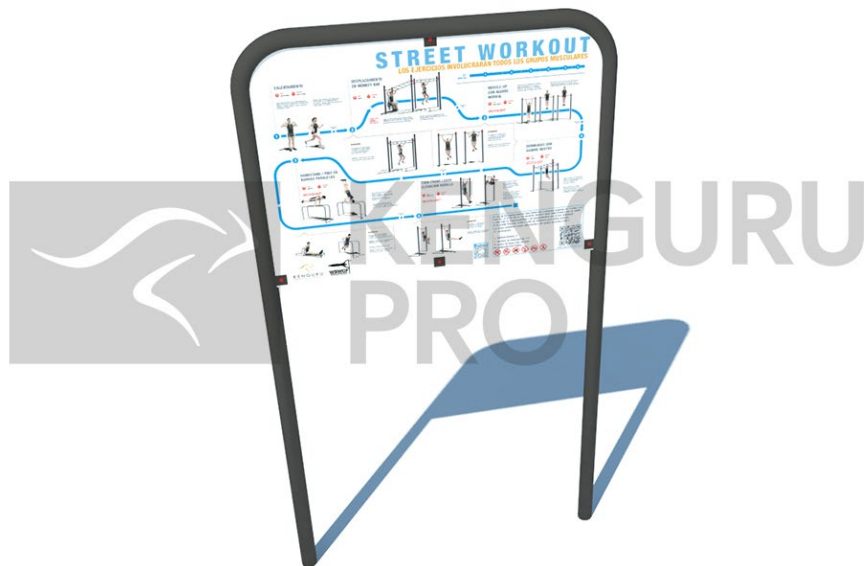



## Concello de OURENSE

# STREET WORKOUT OURENSE

LOS EJERCICIOS INVOLUCRARÁN TODOS LOS GRUPOS MUSCULARES

### CALENTAMIENTO

10 minutos  
Ejercicios: Correr y saltar.

Antes de comenzar con el calentamiento, debes realizar los movimientos siguientes: saltos, flexiones, sentadillas, abdominales, burpees y push-ups.

Realizar 4 series de 10 segundos cada una. Descansar 30 segundos entre series.

### DESPLAZAMIENTO EN MONKEY BAR

10 minutos  
Ejercicios: Monkey bar y barra fija.

Realizar 4 series de 10 segundos cada una. Descansar 30 segundos entre series.

25 MINUTOS

1 2 3 4 5 6

### HANDSTAND/PINO EN BARRAS PARALELAS

10 minutos  
Ejercicios: Handstand y pino en barras paralelas.

Realizar 4 series de 10 segundos cada una. Descansar 30 segundos entre series.

### MUSCLE-UP CON AGARRE NORMAL

10 minutos  
Ejercicios: Muscle-up con agarre normal.

Realizar 4 series de 10 segundos cada una. Descansar 30 segundos entre series.

### TUCK FRONT LEVER ELEVACIÓN RODILLA

10 minutos  
Ejercicios: Tuck front lever y elevación de rodilla.

Realizar 4 series de 10 segundos cada una. Descansar 30 segundos entre series.

### DOMINADAS CON AGARRE NEUTRO

10 minutos  
Ejercicios: Dominadas con agarre neutro.

Realizar 4 series de 10 segundos cada una. Descansar 30 segundos entre series.





El uso de los equipamientos está destinado a personas mayores de 14 años y de más de 1,4 m. de altura, los menores deberán estar supervisados por un adulto y será bajo su responsabilidad. Los equipamientos son de uso individual.

Si se siente fatigado, limite o evite los esfuerzos para evitar lesiones.

Los actos vandálicos serán sancionados con multas de hasta 3.000 €.

Rua Alameda do Crucero  
Teléfono de emergencias: 112

#CuidaloEsDeTodos

www.ourense.gal

# Eventos Kenguru Pro

Colaboramos con numerosas asociaciones/grupos de **Street Workout / Calistenia** de distintas localidades, les ayudamos en la gestión y en el desarrollo de los eventos que organizan. Uno de nuestro principios es facilitar la práctica del deporte y su difusión, financiamos y buscamos financiación para organizar y desarrollar diferentes actividades en las localidades que cuentan con nuestras instalaciones:

- Talleres de Street Workout / Calistenia a todos los niveles.
- Eventos de inauguración en nuestras instalaciones.
- Exhibiciones con atletas profesionales.
- Campeonatos con repercusión a nivel nacional e internacional.



## Diseños 3D personalizados Kenguru Pro

Cada parque **Kenguru Pro** es único, con un diseño elegante y funcional, creado por nuestro grupo de ingenieros que cuenta con una amplia experiencia tras haber realizado multitud de instalaciones por todo el territorio nacional.

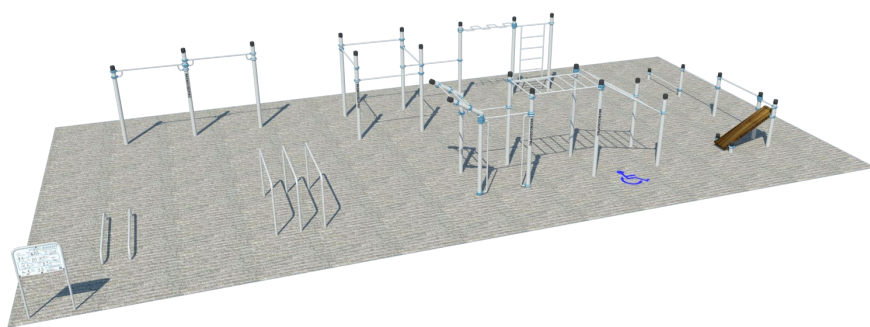

Realizamos un asesoramiento completo a nuestros clientes diseñando desde cero un parque totalmente personalizado con los elementos deseados por los usuarios finales.

Gama de colores RAL y posibilidad de selección de color de abrazaderas sin coste adicional.

Panel informativo con recomendaciones de uso y rutina de entrenamiento para usuarios.

## REDES SOCIALES



[www.instagram.com/kenguruprospain](http://www.instagram.com/kenguruprospain)



[www.facebook.com/kenguruprospain](http://www.facebook.com/kenguruprospain)



[www.youtube.com/c/kenguruprospain](http://www.youtube.com/c/kenguruprospain)

## CONTACTO



+34 688 98 98 35



[info@kengurupro.es](mailto:info@kengurupro.es)



[www.kengurupro.es](http://www.kengurupro.es)



**KENGURU  
PRO**